



# SISTEMAS DE FILTRAGEM

Die Luftreiniger

PT | 2024

- Composite production  
mould & tool cleaning
- Mold cleaning rates up to 25 m/hr achievable
  - Precise & consistent cleaning results
  - Safely cleans without abrading substrate
  - Extends the service life of moulds
  - Easy to automate
  - Manual cleaning possible
  - Suitable and approved for all types of metal tools



## TRATAMENTO A LASER E BRASAGEM





## Die Luftreiniger

A TEKA é uma empresa moderna e, no domínio da tecnologia de aspiração e filtragem, é uma das empresas mais importantes na Europa. Convencemos os nossos clientes com a capacidade de inovação e a relação de custo-benefício, mas também com a fiabilidade e qualidade. As nossas estruturas e processos são claros e orientados para os objetivos – oferecem apoio para os requisitos do mundo empresarial moderno.

O nosso portefólio de produtos abrange módulos padronizados, soluções completas de sistema e até projetos especiais. Com aconselhamento competente, soluções personalizadas e sistemas feitos à medida, cerca de 150 colaboradores da TEKA trabalham nacional e internacionalmente com vista a um

único objetivo: fornecer condições de ar e climatização ideais aos nossos clientes.

A TEKA foi fundada em 1995 pelos atuais diretores executivos, Jürgen Kemper e Erwin Telöken. Simon Telöken progrediu em 2015 para o nível da direção. A sede da empresa encontra-se desde 2020 em Coesfeld na Vestefália – Alemanha. Na vizinha Borken-Weseke, a TEKA gere um centro de formação para seminários profissionais especiais, assim como formações e demonstrações de produto.



Jürgen Kemper Niklas Kemper Erwin Telöken Simon Telöken



Sede em Coesfeld



As bandeiras estão içadas em Coesfeld



Centro de formação em Weseke

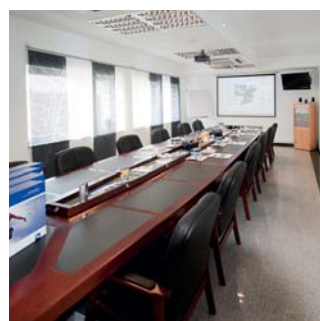

TEKAFFEE em Weseke



Exposição, área de tecnologia laser em Weseke



08 00 8 35 22 25

## ÍNDICE



### FILTROS DESCARTÁVEIS



FilterCase Basic..... 4



AirFilter Mini..... 5



Série LMD..... 6



Série SPA ..... 8



filtoo..... 9



CleanMaster ..... 10



### FILTROS LIMPÁVEIS



StrongMaster ..... 12



CartMaster ..... 13



Série LFE..... 14



### ACESSÓRIOS



Pré-separador ..... 18



Acessórios..... 20



## FilterCase Basic

Para emissões de laser e brasagem com muito pouca ocorrência de fumo, por exemplo, indústria da joalheria, utilizável em aplicações de curta duração.

Sistema de filtragem em equipamento assente no chão. O equipamento é operado através de um interruptor de ligar e desligar. A velocidade de rotação pode ser regulada através de um potenciômetro. A caixa é fabricada em chapa de aço estável e tem um revestimento em pó no interior e no exterior.

Uma esteira de pré-filtro da classe de filtragem G4 separa as partículas grosseiras. Em seguida, o ar é conduzido através do filtro de poeira fina onde os fumos e poeiras finos são separados. Para o estágio final de filtragem, o fluxo de ar é conduzido através de uma esteira de carvão ativo. Após a filtração, o ar limpo é reconduzido para a área de trabalho através de uma grelha de saída na parte de trás.

O sistema de filtragem está equipado com uma turbina de rotor de carbono de alta potência. Uma monitorização automática do filtro indica ao operador quando é necessária uma substituição do filtro. A substituição de manutenção fácil é feita através dos fechos de aperto fixados na tampa do sistema.

O fornecimento inclui o cabo de alimentação de 1,8 m com ficha de 230 V.



DADOS TÉCNICOS	FilterCase BASIC
Potência do ventilador [m³/h]	200
Subpressão (Pa)	17.000
Bocal de aspiração	2 x DN 50 atrás na tampa (fechado com 1 x tampa cega)
Nível sonoro [dB(A)]	aprox. 65
Eficiência de separação [%]	≥ 80%
Recursos de filtragem	Pré-filtro, filtro principal com esteira de carvão ativo
Tipo de acionamento	Turbina de rotor de carbono
Potência de acionamento [kW]	0,8 (230V)
Dimensões (L x P x A) [mm]	280 x 330 x 480
Peso (kg)	aprox. 15

MODELO	N.º DE ARTIGO
FilterCase Basic	97870
Conjunto FilterCase Basic com 2 braços de extração Optiflex, 2 suportes de mesa, 2 mangueiras de alto vácuo de 2,5 m	97871

ACESSÓRIOS E FILTROS DE SUBSTITUIÇÃO	N.º DE ARTIGO
Conjunto de 10 pré-filtros	978400011
Filtro principal com carvão ativo	978400012



Aberturas de aspiração



Conjunto FilterCase Basic  
(n.º do art. 97871)



Conjunto de filtros FilterCase Basic





## AirFilter Mini

**Para emissões de laser e brasagem com pouca ocorrência de fumo, utilizável em aplicações contínuas.**

O eficiente sistema do modelo AirFilter Mini foi especialmente desenvolvido para locais de trabalho em ambientes mais silenciosos. A utilização de um sistema de filtragem de 3 estágios permite a operação nas mais variadas soluções de aspiração como, por exemplo, sistemas a laser, tecnologia odontológica, indústria eletrônica, etc.

O comando do sistema através do inovador TouchControl da TEKA assegura a facilidade de utilização. Um sinal ótico e acústico, assim como a mensagem de texto simples, fornecem informações sobre a operação, avarias e manutenção.

Um conector SUB-D9 para a ligação de equipamentos externos, assim como entradas e saídas adicionais como *filtro cheio*, *alarme*, *arranque/paragem externa*, *aumentar* ou *reduzir a potência de aspiração*, estão incluídos no volume fornecido.



DADOS TÉCNICOS	AirFilter Mini
Potência do ventilador [m³/h]	50–300
Subpressão (Pa)	400–15 000
Bocal de aspiração	2 x DN 50, 1 x DN 71, 1 x combinação 50/75
Nível sonoro [dB(A)]	aprox. 58
Eficiência de separação [%]	≥99,95
Recursos de filtragem	Pré-filtro, filtro combinado (filtro principal, filtro de carvão ativo)
Tipo de acionamento	Turbina de rotor contínuo
Potência de acionamento [kW]	1,2 (230 V)
Dimensões (L x P x A) [mm]	365 x 496 x 626
Peso (kg)	aprox. 40

MODELO	N.º DE ARTIGO
AirFilter Mini	94100

ACESSÓRIOS E FILTROS DE SUBSTITUIÇÃO	N.º DE ARTIGO
Conjunto de 10 pré-filtros	10033280
Filtro combinado de substituição 305 x 305 x 200 mm	10031941

OPÇÕES	N.º DE ARTIGO
Unidade de pré-filtro Refine 50	11222050
Cartucho de filtro para unidade de pré-filtro Refine 50	112220501
Unidade de pré-filtro Refine 100	11222100
Cartucho de filtro para unidade de pré-filtro Refine 100	112221001



Aberturas de aspiração



Montagem de filtros do AirFilter Mini



Opcional: Unidade de pré-filtro Refine



## Série LMD

Para quase todos os sistemas a laser que são utilizados no domínio da marcação e rotulagem, para vários locais de brasagem, utilizável em aplicações contínuas.

Um pré-filtro grande da classe de filtragem F5 separa as partículas grosseiras. Em seguida, o ar é conduzido através do filtro de partículas suspensas H13 (eficiência de separação superior a 99,95%) onde os últimos fumos e poeiras finos são separados. Para o estágio final de filtragem, o equipamento tem instalado um filtro de carvão ativo adicional.

A caixa é fabricada numa estrutura de chapa de aço estável e tem um revestimento em pó no interior e no exterior. Por padrão, é montado um dispositivo de elevação de filtros no equipamento que garante uma estanqueidade absoluta e, por conseguinte, a eficiência de separação do equipamento de filtragem. O equipamento de aspiração tem instalada uma potente turbina de alta pressão.

O comando do sistema através do inovador TouchControl da TEKA assegura a facilidade de utilização e permite, entre outras coisas, uma regulação da velocidade de rotação contínua para ajustar a potência de aspiração. Uma monitorização automática do filtro indica quando é necessária uma substituição do filtro. Um conector SUB-D9 para a ligação de equipamentos externos, assim como entradas e saídas adicionais como *filtro cheio*, *alarme*, *arranque/paragem externa*, *aumentar ou reduzir a potência de aspiração*, estão incluídos no volume fornecido. O equipamento é fornecido pronto a ligar e com cabo de alimentação de 5 m. O ar filtrado é reconduzido para o espaço através de um silenciador com chicanas.



LMD 508

DADOS TÉCNICOS	LMD 508	LMD 504	LMD 501
Potência do ventilador [m³/h]	320	320	500
Subpressão (Pa)	15 000	15 000	15 000
Bocal de aspiração	2 x DN 50 mm	2 x DN 50 mm	2 x DN 50 mm
Nível sonoro [dB(A)]	aprox. 65	aprox. 65	aprox. 70
Eficiência de separação [%]	≥99,95	≥99,95	≥99,95
Recursos de filtragem	Pré-filtro, filtro principal, filtro de carvão ativo		
Tipo de acionamento	Turbina de rotor contínuo	Turbina de rotor contínuo	2 x turbina de rotor contínuo
Potência de acionamento [kW]	1,2 (230 V)	1,2 (230 V)	2,4 (230 V)
Dimensões (L x P x A) [mm]	365 x 501 x 740	365 x 681 x 740	365 x 681 x 740
Peso (kg)	aprox. 60	aprox. 115	aprox. 120

MODELO	N.º DE ARTIGO
LMD 508	94008
LMD 504	94004
LMD 501	94001



Filtro HEPA H13

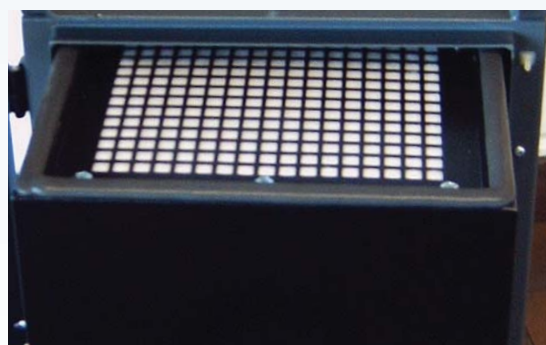

Filtro de carvão ativo



Aberturas de aspiração



LMD 504, exemplo de aplicação

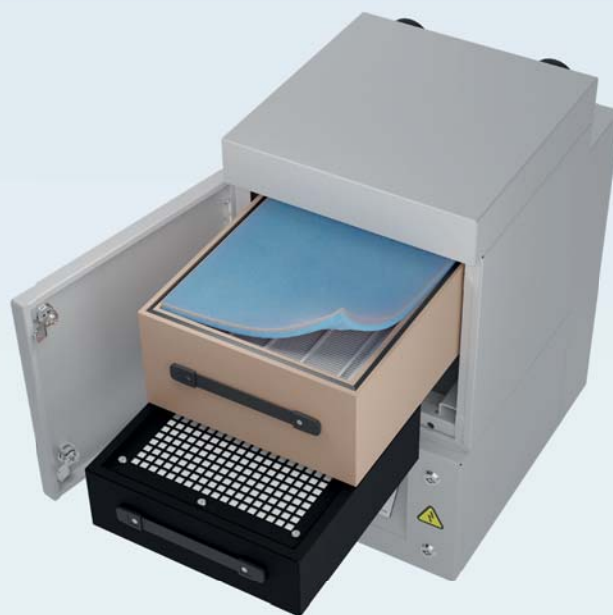

Montagem de filtros do LMD 508

ACESSÓRIOS E FILTROS DE SUBSTITUIÇÃO	N.º DE ARTIGO	PREÇO
Conjunto de 10 pré-filtros (LMD 508)	10033	50,00 €
Filtro de partículas suspensas H13, 305x305x150 (LMD 508)	10031	148,00 €
Cassete de carvão ativo (LMD 508)	97054	206,00 €
Dispersão de carvão ativo incl. velo de cobertura (LMD 508)	100197507	166,00 €
Conjunto de 10 pré-filtros (LMD 501 e 504)	10056	81,00 €
Filtro de partículas suspensas H13, 610x305x150 (LMD 501 e 504)	10035	299,00 €
Cassete de carvão ativo (LMD 501 e 504)	97052	389,00 €
Dispersão de carvão ativo incl. velo de cobertura (LMD 501 e 504)	100197501	271,00 €

OPÇÕES	N.º DE ARTIGO
Pré-separador de partículas: Barril de chapa de aço, 60 l com bocais de aspiração para entrada de ar e saída de ar com DN 50 cada um (LMD 508/504)	80000586



Série LMD com silenciador com chicanas



Comando TouchControl da série LMD



## Série SPA

Para sistemas a laser utilizados no domínio do fabrico de carimbos, adequado para grandes quantidades de poeira gerada no processamento através de filtros de acumulação, para vários locais de brasagem, utilizável em aplicações contínuas.

Uma estrutura de chapa de aço estável com revestimento em pó consistente garante uma operação que requer pouca manutenção, mesmo em condições de utilização robustas. Portas de manutenção na parte frontal do sistema permitem uma substituição rápida do filtro. O sistema de filtragem está equipado com um filtro HEPA de acumulação que possui uma elevada eficiência de separação e longa durabilidade do filtro. O ar não filtrado é conduzido através do durável filtro HEPA de acumulação onde fumos e poeiras são separados. Em seguida, o ar limpo de partículas é passado pelo filtro de carvão ativo. Aí, são absorvidos os gases e odores.

Na parte de trás do sistema encontra-se a grelha de saída, através da qual o ar limpo é reconduzido para o ar ambiente. O comando do sistema através do inovador TouchControl da TEKA assegura a facilidade de utilização e permite, entre outras coisas, uma regulação da velocidade de rotação contínua para ajustar a potência de aspiração. Uma monitorização automática do filtro indica quando é necessária uma substituição do filtro. Um conector SUB-D9 para a ligação de equipamentos externos, assim como entradas e saídas adicionais como *filtro cheio, alarme, arranque/paragem externa, aumentar ou reduzir a potência de aspiração*, estão incluídos no volume fornecido.

O equipamento é fornecido pronto a ligar com cabo de alimentação de 5 m.



SPA 501

DADOS TÉCNICOS	SPA 508	SPA 504	SPA 501
Potência do ventilador [m <sup>3</sup> /h]	60–320	60–320	120–500
Subpressão (Pa)	400–15 000	400–15 000	400–15 000
Bocal de aspiração	1 x DN 100 mm	1 x DN 100 mm	2 x DN 100 mm
Nível sonoro [dB(A)]	aprox. 65	aprox. 68	aprox. 70
Eficiência de separação [%]	≥99,95	≥99,95	≥99,95
Recursos de filtragem	Filtro principal, filtro de carvão ativo		
Tipo de acionamento	Turbina de rotor contínuo	Turbina de rotor contínuo	2 x turbina de rotor contínuo
Potência de acionamento [kW]	1,2 (230 V)	1,2 (230 V)	2,4 (230 V)
Dimensões (L x P x A) [mm]	365 x 501 x 1110	365 x 681 x 1110	365 x 681 x 1110
Peso (kg)	aprox. 75	aprox. 120	aprox. 120

MODELO	N.º DE ARTIGO
SPA 508	9400802
SPA 504	9400402
SPA 501	9400102

ACESSÓRIOS E FILTROS DE SUBSTITUIÇÃO	N.º DE ARTIGO
Filtro de acumulação 305x305x292 mm (SPA 508)	1003102
Cassete de carvão ativo (SPA 508)	9705402
Dispersão de carvão ativo incl. velo de cobertura (SPA 508)	1001971425028
Filtro de acumulação 610x305x292 mm (SPA 504 e 501)	1003502
Cassete de carvão ativo (SPA 504 e 501)	9705202
Dispersão de carvão ativo incl. velo de cobertura (SPA 504 e 501)	100197142502





## filtoo

**Adequado para muitos tipos de poeiras, mesmo para fumo de soldadura, aplicação em laboratório dentário, aplicação no domínio da restauração.**

O equipamento tem certificação IFA para a classe de fumo de soldadura “W3” (eficiência de separação: >99%). Mediante a utilização a que se destina, o filtoo é adequado para separar fumos que são libertados por processos de união e separação com tecnologia de soldadura durante o processamento de aços não ligados, incluindo aços cromo-níquel de alta liga.

Recorrendo à mangueira de aspiração, o ar carregado com substâncias tóxicas é aspirado para o sistema de filtragem. Num processo de filtragem em várias fases, as partículas ou gases são filtrados do fluxo de ar e o ar limpo é reconduzido para a área de trabalho. Recebe um sistema “Plug and Play” completamente pronto a funcionar, apenas a instalação de captura precisa de ser ligada antes da colocação em funcionamento.

O equipamento compacto convence com a sua construção robusta e sólida. A caixa é fabricada numa estrutura de chapa de aço estável e tem um revestimento em pó no interior e no exterior. Os elementos filtrantes estão acessíveis através de uma portinhola de manutenção e podem assim ser fácil e rapidamente removidos. O sistema possui elementos de controlo funcionais.



O Stavo, disponível como opção, minimiza o perigo de ignição dos filtros devido a faíscas

DADOS TÉCNICOS	filtoo
Potência do ventilador [m³/h]	1600
Subpressão (Pa)	1800
Bocal de aspiração	1 x DN 150 em cima
Nível sonoro [dB(A)]	aprox. 72
Eficiência de separação do sistema [%]	≥99%
Recursos de filtragem	Filtro grosso, pré-filtro, filtro de carvão ativo, filtro principal
Tipo de acionamento	Ventilador de baixa pressão
Potência de acionamento [kW]	1,1 (230 V)
Dimensões (L x P x A) [mm]	580 x 580 x 900
Peso (kg)	aprox. 80

MODELO	N.º DE ARTIGO
filtoo incl. braço de extração DN 150, 3 m, com campânula	978100
filtoo incl. mangueira DN 150, 3 m, com campânula e pé magnético	978200

ACESSÓRIOS E FILTROS DE SUBSTITUIÇÃO	N.º DE ARTIGO
Pré-separador de poeira STAVO	978013
Conjunto de 10 pré-filtros	978003
Filtro grosso	978004
Filtro principal	978005
Filtro de carvão ativo	978006
Filtro principal H13 (opcional)	97800513



## Série CleanMaster

Para a aplicação de aspiração em vários locais de brasagem manual, para sistemas de brasagem com necessidade de volumes de ar elevados.

Aspiração móvel ou estacionária, preferencialmente para a aspiração e filtragem de fumos que surgem em sistemas de inscrição a laser bem como aplicações de brasagem com necessidade de volumes de ar elevados.

Uma estrutura de chapa de aço estável com revestimento em pó consistente garante uma operação que requer pouca manutenção, mesmo em condições de utilização robustas.

Um pré-filtro grande da classe de filtragem M5 separa as partículas grosseiras. Em seguida, o ar é conduzido através do filtro de partículas suspensas H13 (eficiência de separação  $\geq 99,95\%$ ) onde os últimos fumos e poeiras finos são separados. Para o estágio final de filtragem, o sistema está equipado com um filtro de carvão ativo para a separação de gases e odores.



CleanMaster BASIC



CleanMaster PRO

DADOS TÉCNICOS	CleanMaster BASIC 15	CleanMaster BASIC 22	CleanMaster PRO 22	CleanMaster PRO 30
Potência do ventilador [m³/h]	1500	2000	2000	3000
Subpressão (Pa)	2800	2800	2800	2800
Bocal de aspiração	1 x DN 160 mm	1 x DN 200 mm	1 x DN 200 mm	1 x DN 250 mm
Nível sonoro [dB(A)]	aprox. 64	aprox. 66	aprox. 66	aprox. 67
Eficiência de separação [%]	$\geq 99,95$	$\geq 99,95$	$\geq 99,95$	$\geq 99,95$
Recursos de filtragem	Pré-filtro, filtro principal, filtro de carvão ativo		Pré-filtro, filtro principal, filtro de carvão ativo, filtro de bolsas	
Tipo de acionamento	Ventilador de baixa pressão	Ventilador de baixa pressão	Ventilador de baixa pressão	Ventilador de baixa pressão
Potência de acionamento [kW]	1,5 (400V)	2,2 (400V)	2,2 (400V)	3,0 (400V)
Dimensões (L x P x A) [mm]	665 x 1010 x 1280	665 x 1010 x 1280	665 x 1010 x 1650	665 x 1010 x 1650
Peso (kg)	aprox. 132	aprox. 200	aprox. 240	aprox. 240



Por padrão, é montado um dispositivo de elevação de filtros no equipamento que garante uma estanqueidade absoluta do equipamento de filtragem. O equipamento dispõe de um ventilador potente com elevada subpressão que garante um fluxo volumétrico elevado mesmo em caso de saturação do filtro. Desta forma, é possível conseguir tempos de duração razoáveis para os materiais filtrantes.

Uma monitorização automática do filtro indica quando é necessária uma substituição do filtro.



MODELO	N.º DE ARTIGO
CleanMaster BASIC 15	940170115
CleanMaster BASIC 22	940170122
CleanMaster PRO 22	940170222
CleanMaster PRO 30	940170230

ACESSÓRIOS E FILTROS DE SUBSTITUIÇÃO	N.º DE ARTIGO
Conjunto de 10 pré-filtros	10032
Filtro de bolsas (apenas para PRO)	10034
Filtro de partículas suspensas H13, 610 x 610 x 186	100357
Cassete de carvão ativo	97053
Dispersão de carvão ativo incl. velo de cobertura	100197509





## StrongMaster MV

**Para aplicações a laser com aparecimento elevado de pó, utilizável em aplicações contínuas.**

O sistema está equipado com uma tampa para 3 ligações para mangueira DN 45.

Na parte do filtro do sistema, o fluxo de ar não filtrado começa por embater num defletor que funciona como proteção contra faíscas ou distribuidor das partículas por toda a superfície do filtro. Em seguida, o ar chega a um cartucho de filtro da classe de pó M. Aí, o fluxo de ar não filtrado é limpo com uma eficiência de separação de mais de 99%. Devido ao revestimento especial do cartucho de filtro, as partículas ficam depositadas na superfície do cartucho de filtro e podem ser limpas muito facilmente.

As poeiras limpas caem para o recipiente de recolha de pó que tem uma capacidade de recolha de aprox. 50 litros. O ventilador está instalado numa caixa de insonorização e é facilmente acessível através de uma porta de manutenção. O ar limpo é reconduzido para a área de trabalho através de um módulo silenciador de saída que está montado no lado traseiro do sistema.



*StrongMaster MV*





## CartMaster MV



CartMaster MV

### Para aplicações a laser com aparecimento elevado de pó, utilizável em aplicações contínuas.

O CartMaster MV é, em grande medida, idêntico ao StrongMaster MV, contudo, está adicionalmente equipado com um comando de limpeza totalmente automático em função do grau de sujidade. O comando inclui também uma limpeza posterior aquando da imobilização do ventilador. Para a limpeza é necessário um abastecimento de ar comprimido com aprox. 4 bar. No sistema está integrado um reservatório de ar comprimido.

Adicionalmente, o CartMaster MV dispõe do moderno comando TouchControl da TEKA que permite consultar informações e proceder a ajustes em conformidade com o mais atual estado da tecnologia de aspiração.

O sistema móvel também está disponível numa versão com estágio de expansão de carvão ativo adicional, sendo que a altura da estrutura aumenta em aprox. 30 cm.

DADOS TÉCNICOS	StrongMaster MV	CartMaster MV	Com estágio de expansão de carvão ativo
Potência do ventilador [m³/h]	500	500	500
Subpressão (Pa)	8000	8000	8000
Bocal de aspiração	3 x DN 45	3 x DN 45	3 x DN 45
Nível sonoro [dB(A)]	aprox. 76	aprox. 76	aprox. 76
Eficiência de separação [%]	≥99	≥99	≥99
Recursos de filtragem	Cartucho de filtro limpável	Cartucho de filtro limpável	Cartucho de filtro limpável, cassette de carvão ativo
Tipo de acionamento	Ventilador de vácuo intermédio	Ventilador de vácuo intermédio	Ventilador de vácuo intermédio
Potência de acionamento [kW]	3,0 (400V)	3,0 (400V)	3,0 (400V)
Dimensões (L x P x A) [mm]	665 x 778 x 1497	665 x 981 x 1497	665 x 981 x 1767
Peso (kg)	aprox. 135	aprox. 240	aprox. 280

MODELO	N.º DE ARTIGO
StrongMaster MV	97030300
CartMaster MV	97000160
CartMaster MV com estágio de expansão de carvão ativo	9700016001

ACESSÓRIOS E FILTROS DE SUBSTITUIÇÃO	N.º DE ARTIGO
Cartucho de filtro, superfície do filtro 10 m² 327 x 600 mm, eficiência de separação: BGIA M	6160600110008

OPÇÕES	N.º DE ARTIGO
Conjunto de 10 sacos de pó em PE	10030250
Cartucho de filtro em estrela, superfície do filtro 12,6 m² 327 x 600 mm, eficiência de separação: BGIA M, tipo easy clean nano	6160600312606
Cassete de carvão ativo	97053
Dispersão de carvão ativo incl. velo de cobertura	100197509



## Série LFE

**Para aplicações a laser com aparecimento elevado de pó, utilizável em aplicações contínuas.**

A caixa do sistema é fabricada em chapa de aço estável e tem um revestimento em pó no interior e no exterior. Devido à forma de construção especial do sistema com conduta de extração separada das turbinas, é conseguido um nível de ruído do sistema de filtragem muito reduzido.

Para a pré-separação das poeiras, o fluxo de ar é conduzido para um defletor. Em seguida, o ar não filtrado chega aos cartuchos de filtro. As poeiras são limpas através do impulso de ar comprimido e recolhidas num recipiente de recolha de pó de grandes dimensões com uma capacidade de recolha de aprox. 9 litros.

Os cartuchos de filtro funcionam segundo o princípio de filtração de superfície, ou seja, as partículas são mantidas em cima dos cartuchos de filtro e não penetram no material do filtro. A nova geração LFE está equipada com cartuchos de filtro do tipo easy clean nano. Estes cartuchos não requerem qualquer pré-revestimento inicial. Contudo, um dispositivo de pré-revestimento contínuo, desde que exigido pelo processo, pode ser ligado como opção.

Do ponto de vista operacional, o sistema funciona de forma muito estável, condicionado pelos 3 cartuchos de filtro, pois durante a limpeza de um cartucho, o ar de processamento é aspirado em simultâneo através dos dois cartuchos restantes. O sistema está equipado com um filtro de carvão ativo adicional para a separação de gases. Além disso, o sistema dispõe de um estágio final de filtragem HEPA. Uma monitorização automática do filtro



Equipamentos de filtragem com cartuchos da série LFE

	①	②	③	④	⑤ 
DADOS TÉCNICOS	LFE 101	LFE 201	LFE 301	LFE 301	LFE 301 para ST 1
Potência do ventilador [m³/h]	280	0–250	0–500	0–400	80–400
Subpressão (Pa)	7500/6300	11000	15 000	6300	15 000
Bocal de aspiração	2 x DN 50 ou 1 x DN 71 ou 1 x DN 100				
Nível sonoro [dB(A)]	aprox. 68	aprox. 68	aprox. 68	aprox. 68	aprox. 68
Eficiência de separação [%]	≥99,95	≥99,95	≥99,95	≥99,95	≥99,95
Recursos de filtragem	Defletor, 3 cartuchos de filtro, carvão ativo, estágio final de filtragem				
Tipo de acionamento	Turbina de rotor contínuo				
Potência de acionamento [kW]	0,6 (115 V/230 V)	1,2 (230 V)	2 x 1,2 (230 V)	2 x 0,6 (230 V)	2 x 1,2 (230 V)
Dimensões (L x P x A) [mm]	751 x 400 x 1590	751 x 400 x 1590	751 x 400 x 1590	751 x 400 x 1590	751 x 400 x 1590
Peso (kg)	aprox. 168	aprox. 168	aprox. 168	aprox. 168	aprox. 168



Vista da parte de trás com válvula de correção opcional



Comando S7 da Siemens integrado





indica no visor do comando quando é necessária uma substituição do estágio final de filtragem. Uma grande vantagem deste sistema é o facto de estar equipado com uma entrada de tensão universal para 115 V e também para 230 V (válido apenas para os artigos 1 e 4). Deste modo, o sistema pode ser utilizado de forma flexível em todos os países, sem necessidade de transformadores adicionais. O equipamento de aspiração tem instaladas potentes turbinas de alta pressão. A potência de aspiração pode ser ajustada de forma contínua. A velocidade de rotação mínima da turbina é de 20%. Todos os estados de operação do sistema podem ser ajustados e apresentados através do visor do comando S7 da Siemens que se encontra à altura de operação na tampa do sistema de filtragem. Uma monitorização automática do filtro indica quando é necessária uma substituição do filtro. O sensor de partículas é monitorizado automaticamente. Mediante a deteção de partículas, é emitida uma mensagem de erro através do visor do comando e o equipamento desliga-se.

Contanto que o utilizador pretenda acionar o sistema de filtragem através do laser, tal pode ser feito com a ajuda da interface Harting. No volume fornecido está incluído um cabo de alimentação de 2,5 m com ficha Schuko e conector de fonte de alimentação.



*LFE com supressor de faíscas opcional*



*Caixa de aspiração versão 1,  
2 x DN 50 mm*



*Caixa de aspiração versão 2,  
1 x DN 71 mm*



*Caixa de aspiração versão 3,  
1 x DN 100 mm*



# CIRCULAÇÃO DE AR NO LFE-301

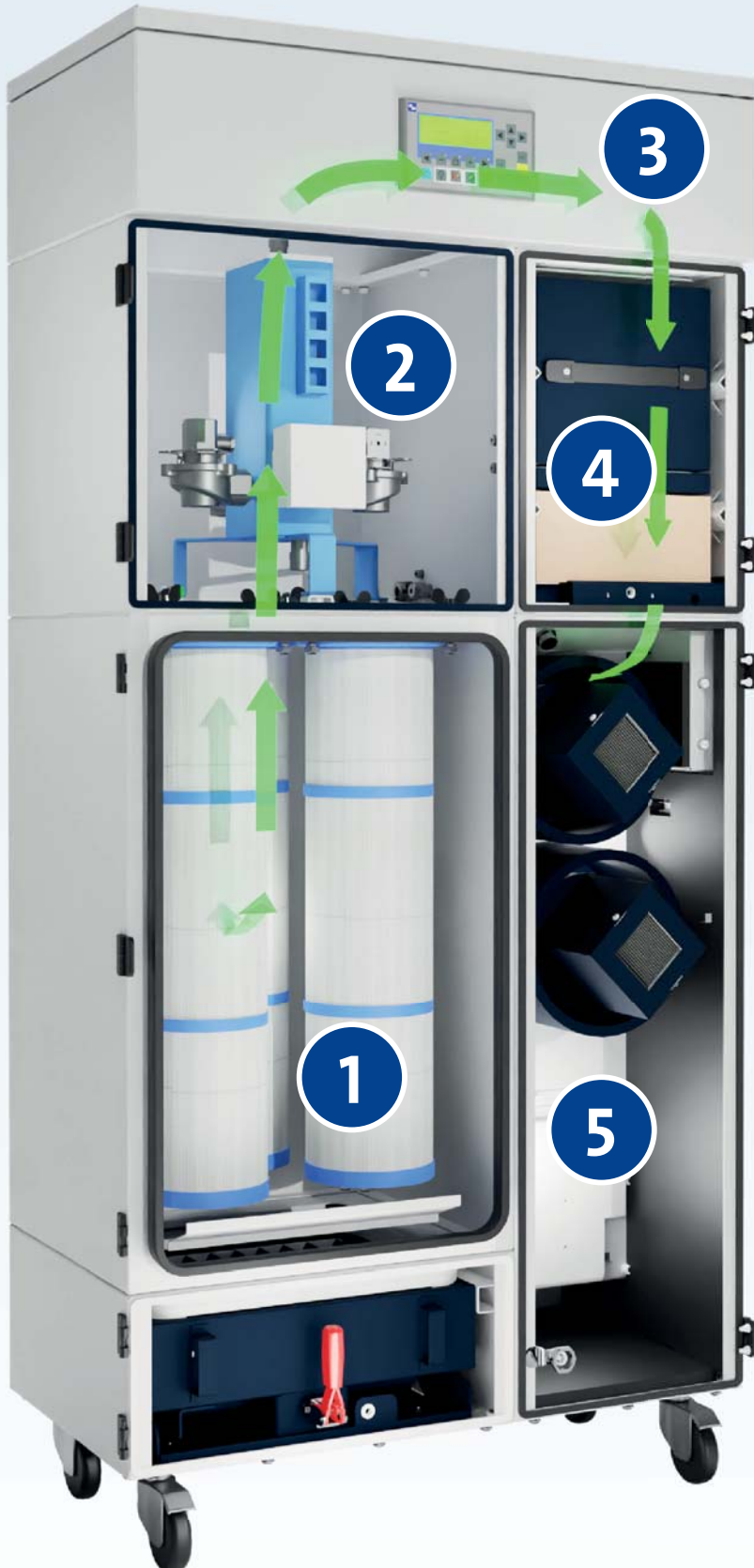

- 1** A entrada de ar é feita a partir da parte de trás na secção de filtragem.
- 2** O ar pré-limpo passa pela secção de ar comprimido...
- 3** ... e é desviado em 180° pela secção eletrónica.
- 4** A partir daí, o ar é puxado para o filtro de carvão ativo e o estágio final HEPA.
- 5** O ar é expelido pela parte de trás atrás das turbinas.



MODELO	N.º DE ARTIGO
1 LFE 101–115/230 V, 60/50 Hz	9731015
2 LFE 201–230 V, 60/50 Hz	97310201
3 LFE 301–230 V, 50 Hz	973103015
4 LFE 301–115/230 V, 60/50 Hz	97310301015
5 LFE 301 para pó ST-1 MZE > 10 mJ - 230 V, 60/50 Hz	9731030201524

ACESSÓRIOS E FILTROS DE SUBSTITUIÇÃO	N.º DE ARTIGO
Cartucho de filtro em estrela, tipo easy clean nano, Dimensões: 145 x 600 mm, superfície do filtro: 2,7 m², (3 unidades necessárias)	6160600302708
Cartucho de filtro em estrela, tipo easy clean nano, antiestático (3 unidades necessárias)	6160609302706
Filtro de partículas suspensas H13, 337 x 230 x 100 mm	100350004
Filtro ULPA U16, dimensões: 337 x 230 x 100 mm	100350005
Cassete de carvão ativo	97059
Dispersão de carvão ativo incl. velo de cobertura	100197310
Caixa de aspiração (uma versão à escolha incluída no volume fornecido)	Versão 1 para 2 x DN 50 mm 9731001 Versão 2 para 1 x DN 71 mm 9731002 Versão 3 para 1 x DN 100 mm 9731003
Filtro de ar de arrefecimento para a turbina	100350008
Esteiras filtrantes para grelha de ventilação	5020007079

OPÇÕES	N.º DE ARTIGO
Dispositivo automático de dosagem DN 80/barril de aço de 60 L + válvula de retenção	96300063
Válvula de correção LFE, DN 100 mm, 24 V CC (para LFE+caixa de aspiração), incl. redutor de pressão	97310010
Bocal de saída de ar DN 100	9731005
Bocal de saída de ar DN 125	9731006
Supressor de faíscas para montar no sistema LFE	973100606





## Pré-separador do filtro de cartuchos

O pré-separador do filtro de cartuchos da TEKA está equipado com um cartucho de filtro limpável que permite voltar a libertar o filtro da camada de pó através de um movimento de rotação. O equipamento é ligado a montante de um sistema de aspiração TEKA e é particularmente adequado para casos de aplicação nos quais são aspiradas grandes quantidades de pó seco. Através da combinação do pré-separador do filtro de cartuchos e do sistema de aspiração ligados a jusante são alcançados tempos de duração extremamente elevados. Em conjunto com o pré-revestimento (aplicação de uma camada separadora sobre o cartucho de filtro) é adicionalmente possível separar até poeiras pegajosas e húmidas de forma fiável.

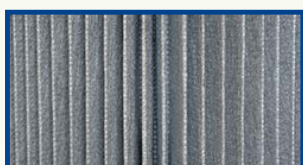

**Novo cartucho de filtro**



**Cartucho de filtro em utilização**



**Cartucho de filtro após limpeza**

## Pré-revestimento

O pré-revestimento do pré-separador do filtro de cartuchos faz-se manualmente através de um bocal de pré-revestimento que é recomendado como opção. Para tal, com o sistema de aspiração ligado, abre-se a tampa de cobertura do bocal de pré-revestimento. Em seguida, o utilizador pode adicionar lentamente o pó no bocal e voltar a fechar a tampa de cobertura. O pó distribui-se uniformemente na superfície do cartucho de filtro, protegendo este, e cria uma fina camada separadora entre o meio filtrante e as partículas de sujidade aspiradas. O âmbito de aplicação dos sistemas de filtro de cartuchos é assim extraordinariamente ampliado e a durabilidade do filtro é significativamente aumentada mesmo mediante condições difíceis.



### DADOS TÉCNICOS

#### Pré-separador Atmos

Capacidade de ar máx. admissível [m <sup>3</sup> /h]	800
Limpeza do filtro	Manivela
Superfície do filtro [m <sup>2</sup> ]	4
Dimensões (L x P x A) [mm]	1290 x 450 x 450
Peso (kg)	aprox. 70

### MODELO

Pré-separador do filtro de cartuchos

### N.º DE ARTIGO

100421920000115

## Pré-separador Refine

O Refine da TEKA distingue-se pela sua elevada capacidade de volume de poeira e perda de pressão reduzida. A caixa do novo Refine é composta de polipropileno resistente a impactos e adequa-se à utilização contínua. Os elementos filtrantes do Refine não têm metal e são totalmente incineráveis. São amigos do ambiente e poupam custos aquando da eliminação.

**MODELO****N.º DE ARTIGO**

Unidade de pré-filtro Refine 50

11222050

Unidade de pré-filtro Refine 100

11222100

## Pré-separador de barril de aço

Barril de aço estável com 60 litros de volume como pré-separador de faíscas. No barril está instalada uma chapa que serve a circulação ideal do ar e também como defletor. A parte inferior do pré-separador de faíscas deve ser cheia com água do lado da instalação.

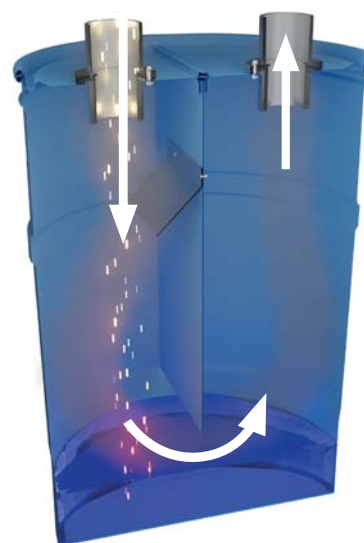
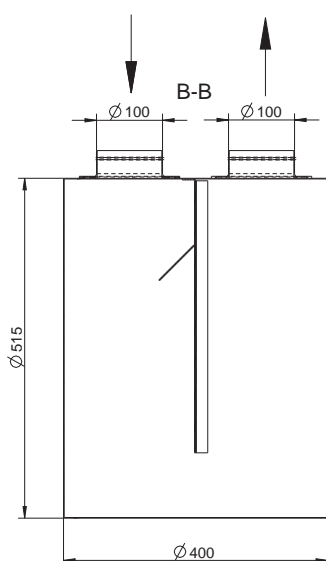
**MODELO****N.º DE ARTIGO**

Pré-separador de barril de aço com bocal DN 50

80000585050

Pré-separador de barril de aço com bocal DN 100

80000585100



**Braço de extração OPTIFLEX**  
DN 50, 500 mm com bico de tubo  
e bocal de fixação

N.º do art. 500500500



**Braço de extração OPTIFLEX**  
DN 50, 750 mm com bico de tubo  
e bocal de fixação

N.º do art. 500500750



**Braço de extração ALSIDENT**  
DN 75 (AL) 830 mm, branco,  
3 articulações, montagem em mesa

N.º do art. 75353515



**Braço de extração ALSIDENT DN 100**  
**(AL)**

1370 mm, 3 articulações brancas,  
branco, montagem em mesa

N.º do art. 10065551



**Braço de extração ALSIDENT DN 50**

Braço de extração ALSIDENT DN 50  
(AL) 765 mm, 3 articulações brancas,  
completo para montagem em mesa

N.º do art. 50372715



**Braço de extração ALSIDENT**  
DN 100, antiestático

N.º do art. 10013510526



**Braço de extração ALSIDENT**  
DN 50, flexível, antiestático

N.º do art. 501236



**Bico de tubo ALSIDENT**  
DN 50, comprimento 210 mm

N.º do art. 15021



**Bico de tubo ALSIDENT**  
DN 75, comprimento 250 mm

N.º do art. 17525



**Bico de tubo ALSIDENT**  
DN 50, com cabeça de plástico vermelha

N.º do art. 150324



**Campânula de extração redonda ALSIDENT**  
DN 75, d = 200 mm, branco

N.º do art. 175245



**Bico de ranhura ALSIDENT DN 50,**  
Largura 200 mm, branco

N.º do art. 150205



**Campânula de extração redonda ALSIDENT**  
DN 50, d = 200 mm, branco

N.º do art. 150245



**Kit de pala plana ALSIDENT**  
DN 100, transparente

N.º do art. 1100425



**Campânula de extração redonda ALSIDENT**  
DN 100, d= 500 mm, branco

N.º do art. 1100505



**Campânula de extração angular ALSIDENT,**  
DN 50, 300x250 mm, branco

N.º do art. 15024225



**Campânula de extração plana ALSIDENT**  
DN 75, 330 x 240 mm

N.º do art. 17533246



**Grade de proteção ALSIDENT DN 75**  
branco, quimicamente resistente

N.º do art. 5177





**Mangueira de alto vácuo com 2 bocais**  
DN 45 mm, 2,5 metros

N.º do art. 9631925



**Mangueira de alto vácuo com 2 bocais**  
DN 45 mm, 5,0 metros

N.º do art. 9631950



**Mangueira de alto vácuo com 2 bocais**  
DN 45 mm, 10 metros

N.º do art. 9631910



**Mangueira de alto vácuo**  
DN 100, comprimento: 2,5 metros

N.º do art. 511040025

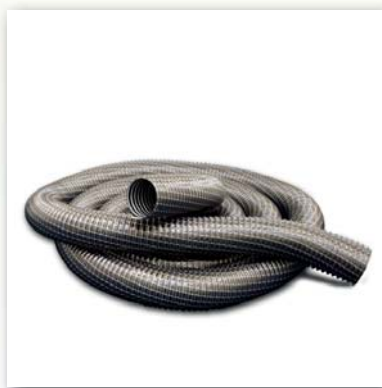

**Mangueira de alto vácuo**  
DN 100, comprimento: 5,0 metros

N.º do art. 511040050



**Mangueira de alto vácuo**  
DN 100, comprimento: 10,0 metros

N.º do art. 51104



**Mangueira de exaustão,**  
DN 100 mm, comprimento: 6,0 m

N.º do art. 51124



**Mangueira de exaustão,**  
DN 125 mm, comprimento: 6,0 m

N.º do art. 51125



**Armário de aspiração ALSIDENT tipo 3**  
Branco

N.º do art. 254030



**Sistema de suporte de parede 50**  
Sistema Optiflex

N.º do art. 25020100



**Consola de teto ALSIDENT**  
Exaustão lateral

N.º do art. 275080



**Suporte de parede ALSIDENT,**  
DN75-50, preto

N.º do art. 2195050



**Encaixe redutor ALSIDENT**  
63 mm - 50 mm, preto

N.º do art. 463506



**Flange de armário ALSIDENT,**  
DN 50, vermelho

N.º do art. 450134



**Flange de armário ALSIDENT**  
DN 50, branco

N.º do art. 450135



**Armário de aspiração ALSIDENT**  
Tipo 1 central, esquinas brancas, (LxPxA  
1000 x 600 x 710 mm) altura lateral  
500 mm

N.º do art. 251060505



**Armário de aspiração ALSIDENT tipo**  
**2**  
esquinas brancas, sem flange  
(LxPxA: 635 x 480 x 350 mm)

N.º do art. 2560453505

[www.teka.eu](http://www.teka.eu)

**Outras peças acessórias sob pedido  
ou em [www.teka.eu](http://www.teka.eu)**



*O purificador de ar*

O seu parceiro TEKA:

**TEKA**

*Absaug- und Entsorgungstechnologie GmbH*

Millenkamp 9  
48653 Coesfeld  
Alemanha

Tel. +49 (0) 25 41 84 841 - 0

Fax +49 (0) 25 41 84 841 - 72

[info@teka.eu](mailto:info@teka.eu)

[www.teka.eu](http://www.teka.eu)



mais informações em [www.teka.eu](http://www.teka.eu)